



Ce document a été mis en ligne par l'organisme [FormaV](#)®

Toute reproduction, représentation ou diffusion, même partielle, sans autorisation préalable, est strictement interdite.

Pour en savoir plus sur nos formations disponibles, veuillez visiter :

[www.formav.co/explorer](http://www.formav.co/explorer)

**Brevet Professionnel**

**Construction d'Ouvrages du Bâtiment  
en aluminium verre et matériaux de synthèse**

**Session 2006**

**ÉPREUVE E2 :**

**Réalisation et mise en oeuvre  
U.20**

Durée : 20 h .

Coefficient : 7

Le sujet de cette épreuve est composé de deux dossiers :  
1 – Dossier Technique Fabrication DTF  
2 – Dossier Technique Complémentaire : DTC

# DOSSIER TECHNIQUE FABRICATION - DTF

Ce dossier est composé de 8 documents repérés DTF 1/8 à DTF 8/8

## DOCUMENTS

- DTF 1/8 : Fiche de présentation
- DTF 2/8 : Présentation sujet
- DTF 3/8 : Barème de correction sujet coté
- DTF 4/8 : Implantation fabrication et pose porte
- DTF 5/8 : Châssis fixe
- DTF 6/8 : Aménagement mural
- DTF 7/8 : Coupes
- DTF 8/8 : Etagère et présentoir

## Brevet Professionnel

Construction d'Ouvrages du Bâtiment  
en aluminium verre et matériaux de synthèse

Session 2006

ÉPREUVE **E2** : REALISATION ET MISE EN ŒUVRE

**U.20**

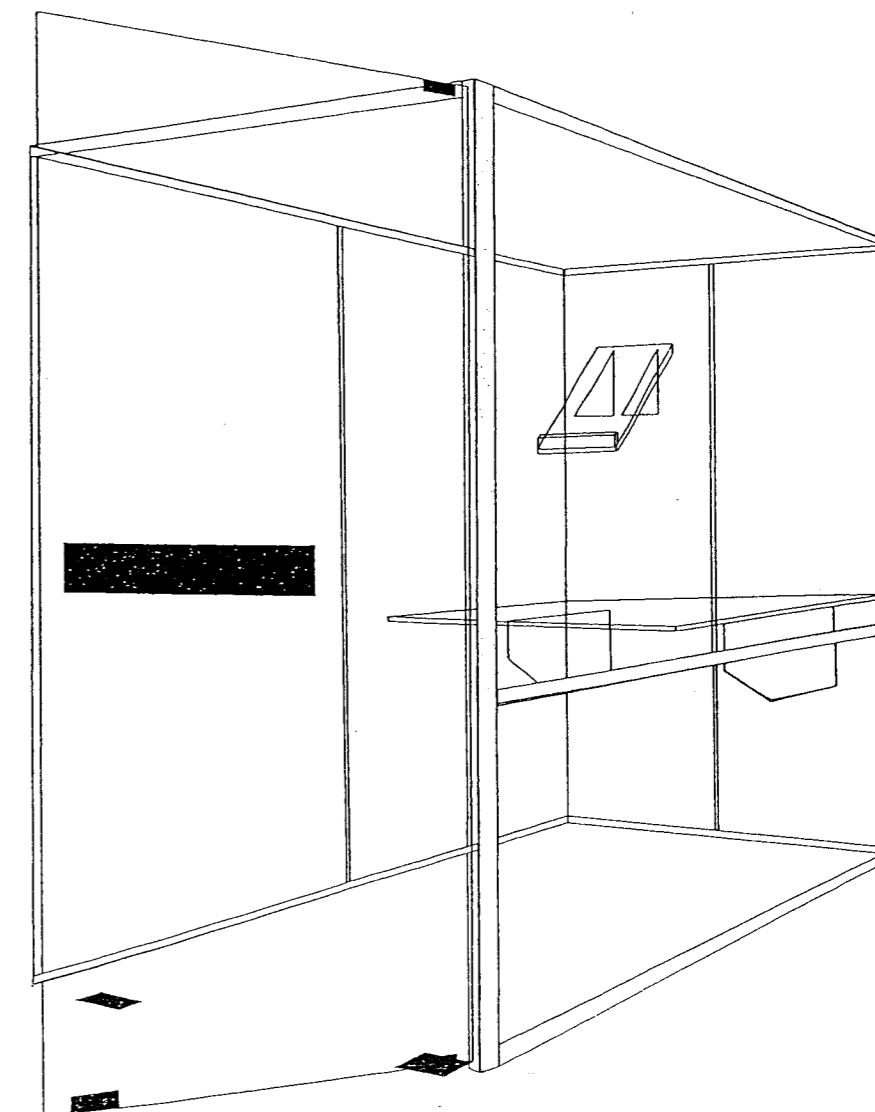

Le sujet de cette épreuve est composé de deux dossiers :  
1 – Dossier Technique Fabrication DTF  
2 – Dossier Technique Complémentaire : DTC

BREVET PROFESSIONNEL			
Construction d'ouvrages du bâtiment en aluminium, verre et matériaux de synthèse			
Session 2006	Durée : 20h heures	Coefficient : 7	U 20
ÉPREUVE : E2 REALISATION ET MISE EN ŒUVRE			DTF : 1/8

# ENSEMBLE CABINE TELEPHONIQUE

## Descriptif

Cet ensemble est composé de :

- Porte en glace trempée avec pièces métalliques, poignée et pivot frein ( décor laiton poli ). Pose dans un encadrement tubulaire de profilés aluminium TECHNAL ou similaire décor laqué blanc.
- D'un châssis fixe en profil aluminium tubulaire laqué blanc du gammiste TECHNAL (série FB ) ou similaire. Remplissage allége vitrage feuilleté clair 33.2 . Nota : la partie supérieure ne sera pas vitrée.
- Habillage mural glace argentée claire 6 mm posée sur profil à aile inégale laqué blanc.
- Présentoir en glace claire 6 mm collée aux UV
- Etagère en vitrage feuilleté clair 33.2 posée sur 2 consoles en glace claire de 8 mm.

## Descriptif

Vous devez implanter et poser l'ensemble sur un sol brut (réservation ) de 70 mm

On vous donne :

Une surface de pose avec un trait de niveau.

Le parc machine de l'atelier.

Des matériels et outillages.

La matière d'œuvre : profils, vitrages, accessoires gammiste.

Un Dossier Technique de Fabrication (DTF).et le (DTC)

## On vous demande

Réaliser la fabrication et la pose de cet ensemble sur le site.

Nota : la pose de la porte sera effectuée avec l'aide ponctuelle d'une personne.

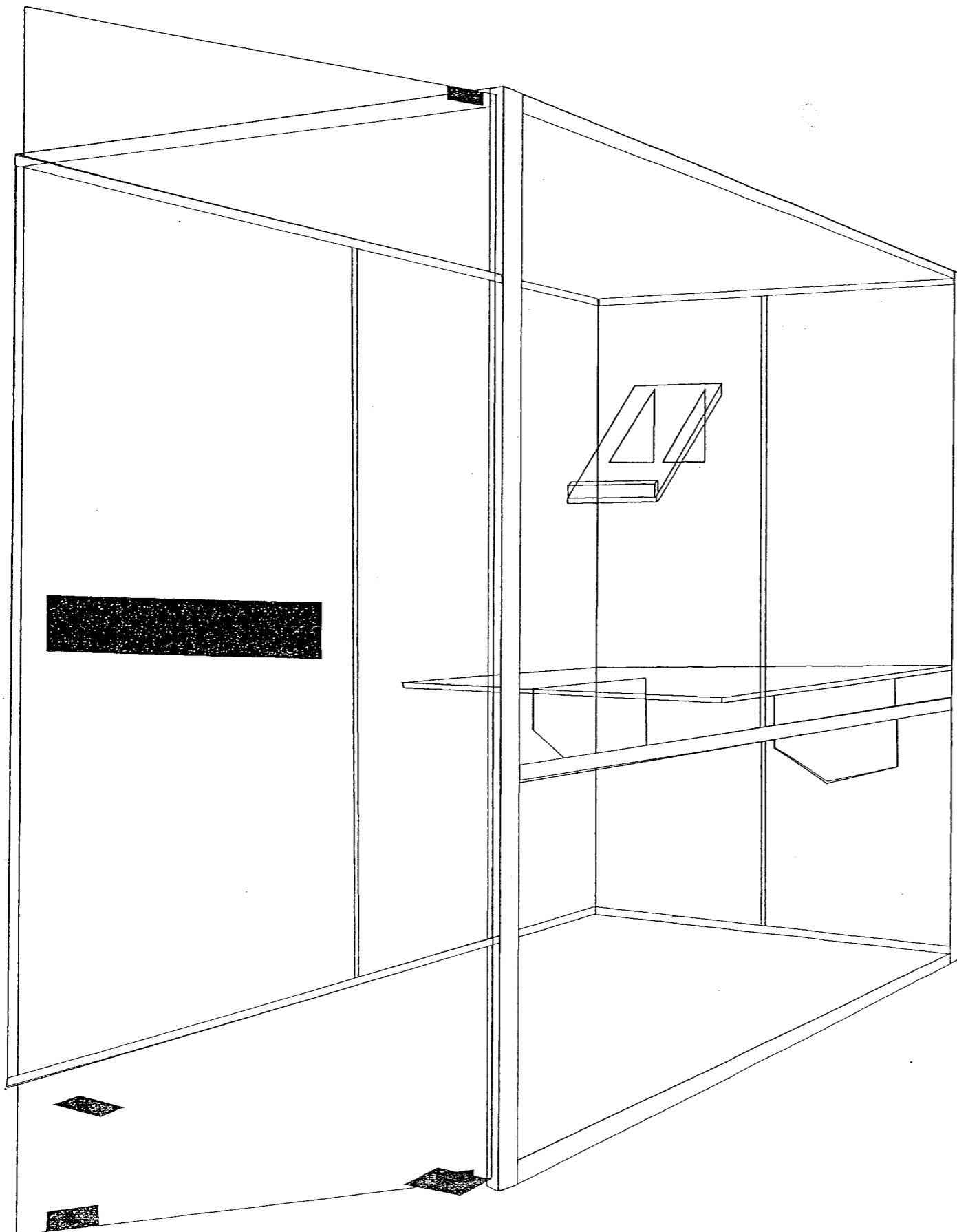

BREVET PROFESSIONNEL			
Construction d'ouvrages du bâtiment en aluminium, verre et matériaux de synthèse			
Session 2006	Durée : 20h heures	Coefficient : 7	U 20
ÉPREUVE : E2 RÉALISATION ET MISE EN ŒUVRE			DTF : 2 / 8

BAREME DE CORRECTION

**Fabrication**

C3,3	Réglages machines		
C3,5	Débuts aluminium		
C3,8	Poinçonnages		
	Perçages parties fixes		
	Usinages boîte de roulement		
	Usinages traverse		

**Assemblages**

C3,13	Dormant porte		
	Fixe FB		

**Débuts vitrages**

C3,6	Débuts feuilletés		
	Débuts glace de 6mm		
	Débuts glace de 8mm		
	Débuts glace argentée 6 mm		

**Façonnage vitrage**

C3,9	Joints polis sur feuilleté		
	Joints polis sur 6 mm		
	Joints polis sur 8 mm		
	Joints polis sur glace argentée 6 mm		

**Collage présentoir**

C3,15	Dimensions/ Positionnements		
	Aspect qualité de collage		
	Propreté du présentoir		

**Mise en œuvre**

C3,16	Pose du pivot frein		
	Pose et réglages de la porte trempée		
	(compris les équipements)		
	Pose et réglages du dormant de porte		
C3,25	Fixation des coulisses aluminium		
	Pose des remplissages		
	Feuilleté d'allège et tablette		
	Glace argentée 6 mm		
	Position et collage du présentoir		
	Position et collage des consoles et tablettes		

**Nettoyage et propreté**

C3,26	Les déchets sont évacués		
	Les composants sont intacts et propres		

TOTAL .../...

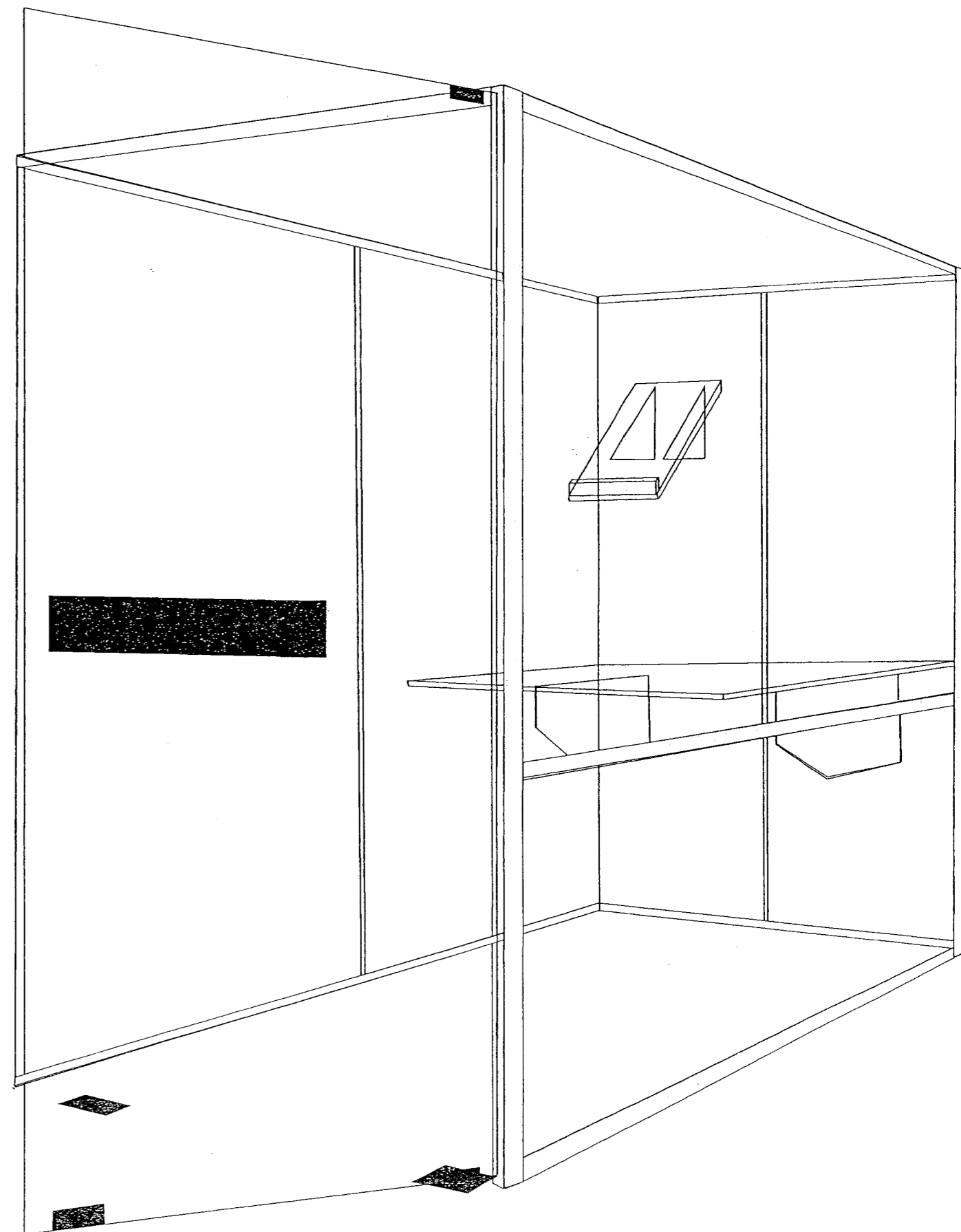

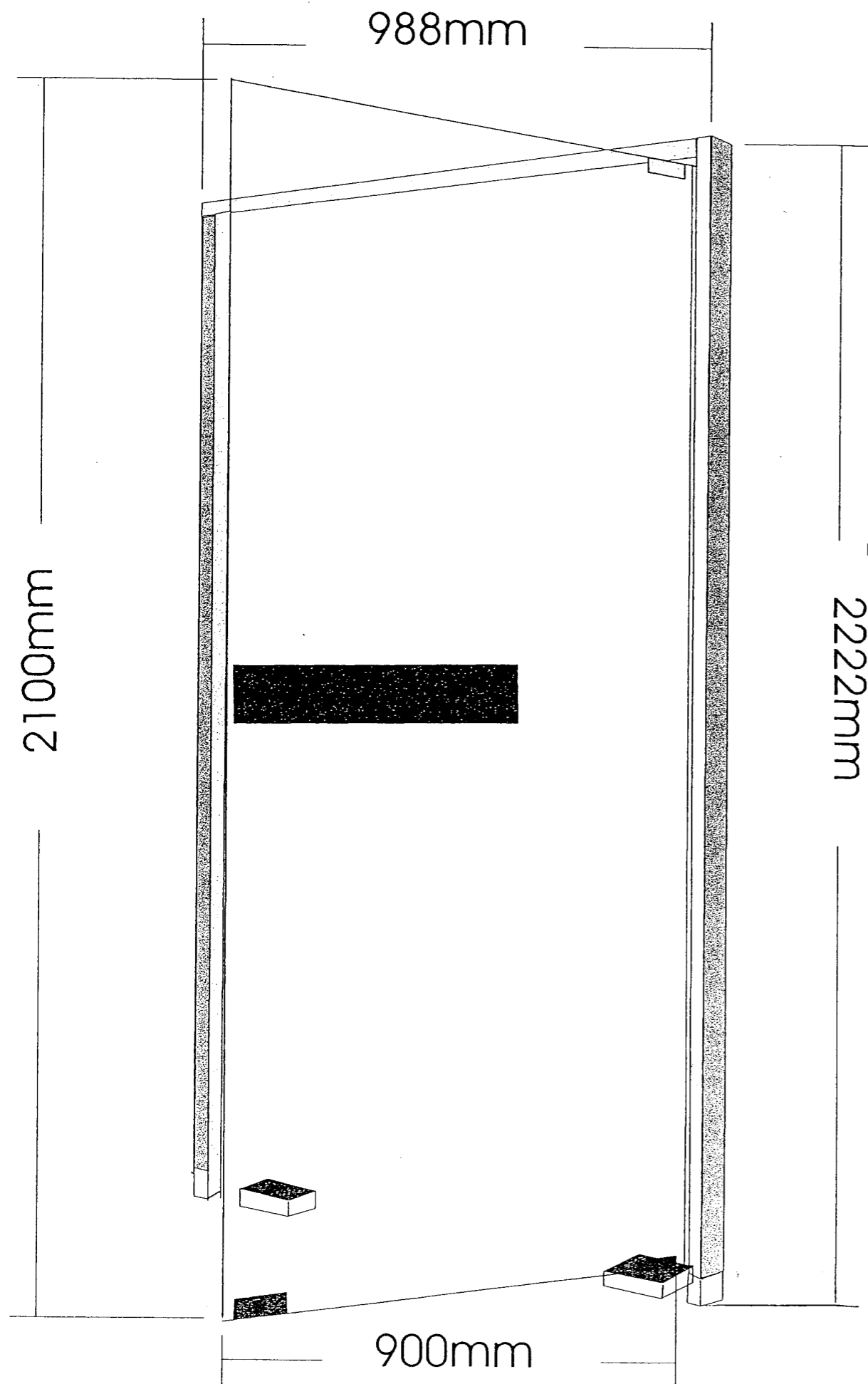

## IMPLANTATION, POSE, EQUIPEMENT ET REGLAGE DE LA PORTE

L'implantation, les différents tracés et les réservations pour le boîtier du frein, la boîte à roulement et la serrure basse seront réalisées par le candidat en toute autonomie.

La pose de la porte sera effectuée avec l'aide d'une personne.

La mise en place terminée, les réglages, la mise en service seront réalisées par le candidat.

### ON DONNE

Le parc machines de l'atelier

Des matériels et outillages.

La matière d'oeuvre:

Accessoires gammiste.

Des extraits du catalogue du gammiste. (Documents Ressources).

Extrait du D.T.U 37.1.

Une fiche réception.

### TRAVAIL DEMANDE:

Vérifier la fiche de réception.

Procéder à la pose de cette porte.

Poser l'ensemble sur le site.

BREVET PROFESSIONNEL			
Construction d'ouvrages du bâtiment en aluminium, verre et matériaux de synthèse			
Session 2006	Durée : 20h heures	Coefficient : 7	U 20
ÉPREUVE : E2 REALISATION ET MISE EN ŒUVRE			DTF : 4/8

## FABRICATION DU CHASSIS COMPOSE

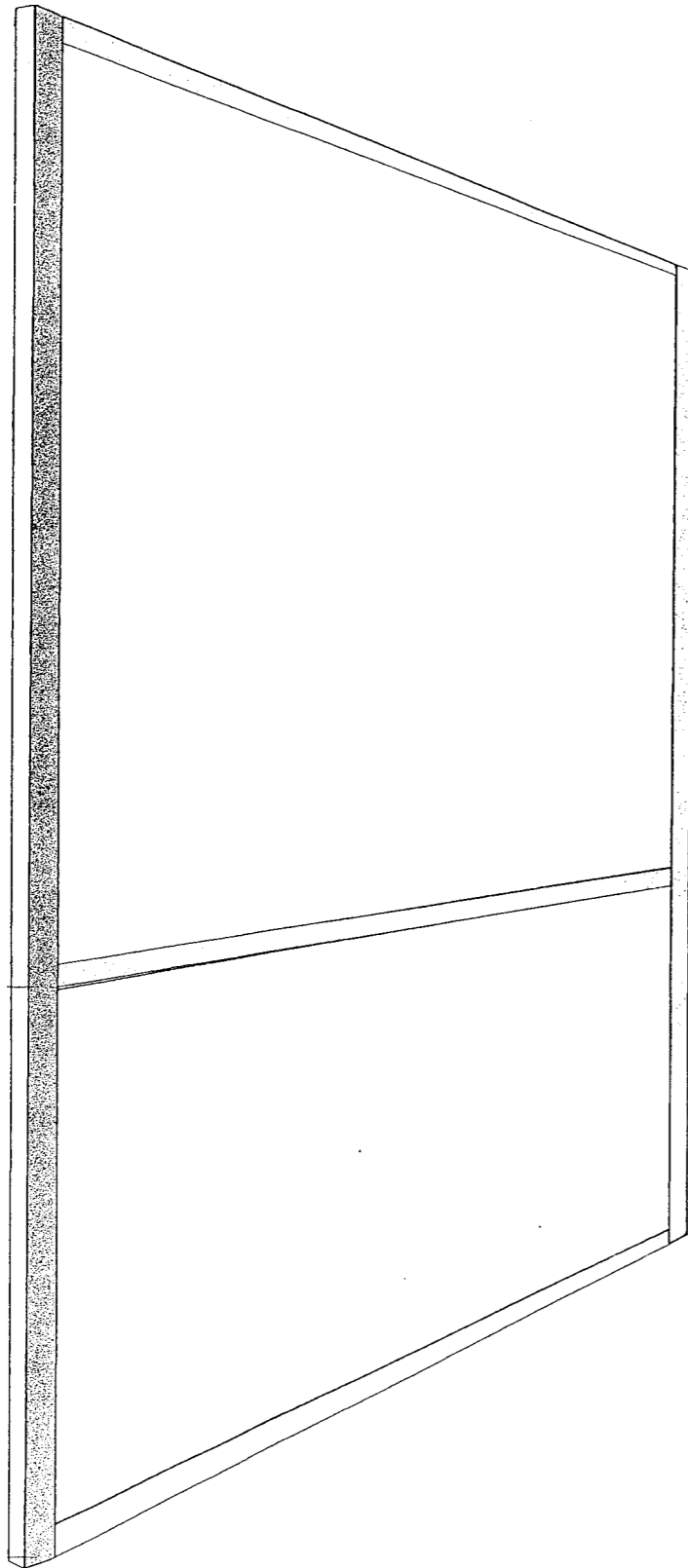

Ensemble comprenant:

Série FB du gammiste TECHNAL ou similaire

Profils dormants

Profilé traverse

Dimensions du châssis:

2120 X 900

### ON DONNE

Le parc machines de l'atelier  
Matériels et outillages.

La matière d'oeuvre:

Profils aluminium de couleur : blanc

Accessoires gammiste.

Des extraits du catalogue du gammiste. (Documents ressources).

Extrait du D.T.U 37.1.

Une fiche réception.

### TRAVAIL DEMANDE:

Vérifier la fiche de réception.

Procéder à la fabrication de cet ensemble.

Poser l'ensemble sur le site.

### DIMENSIONS:

Les tolérances sur la fabrication seront de  $\pm 1$  mm.

BREVET PROFESSIONNEL			
Construction d'ouvrages du bâtiment en aluminium, verre et matériaux de synthèse			
Session 2006	Durée : 20h heures	Coefficient : 7	U 20
ÉPREUVE : E2 REALISATION ET MISE EN ŒUVRE			DTF : 5/8

## FABRICATION POSE DE L'AMENAGEMENT MURAL

Ensemble comprenant:

Série EU du gamiste TECHNAL ou similaire

Profilés dormants

Joints

Dimensions

Cote des glaces argentées H 2152 (18-2) X L.....

### ON DONNE

Le parc machines de l'atelier

Des matériels et outillages.

La matière d'oeuvre:

Profilés aluminium de couleur : blanc

Accessoires gamiste.

Des extraits du catalogue du gambiste. (Documents Ressources).

Extrait du D.T.U 37.1.

Une fiche réception.

### TRAVAIL DEMANDE:

Vérifier la fiche de réception.

Procéder à la fabrication de cet ensemble.

Poser l'ensemble sur le site.

### DIMENSIONS:

'Les tolérances sur la fabrication seront de  $\pm 1$  mm.

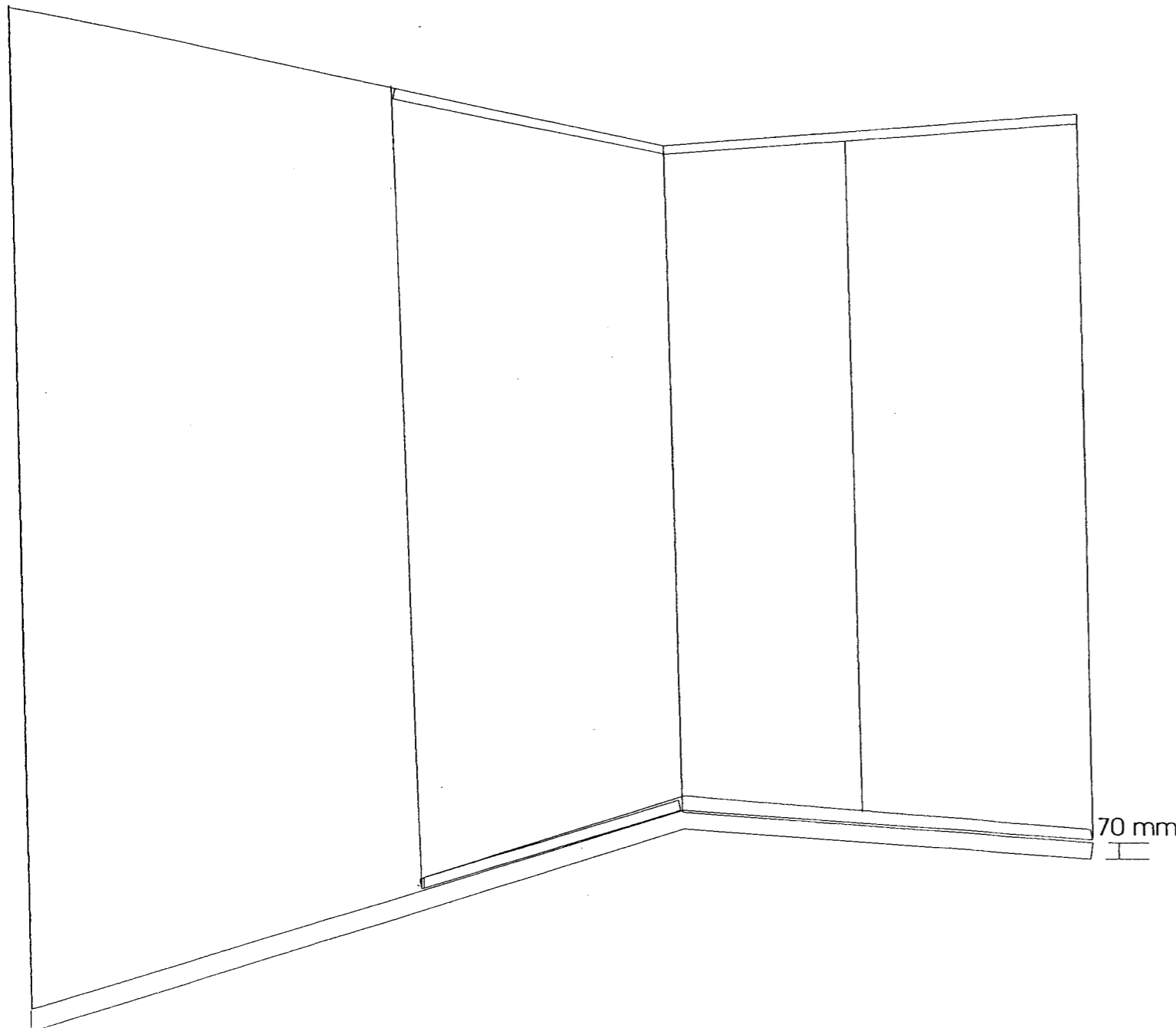

Pose des miroirs

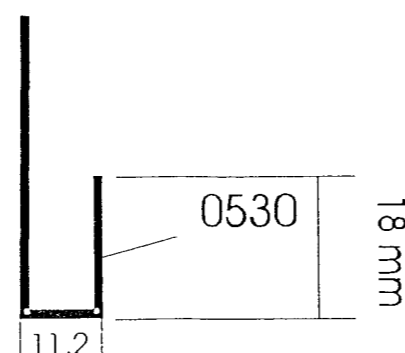
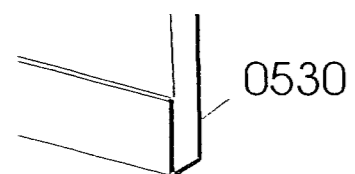

BREVET PROFESSIONNEL			
Construction d'ouvrages du bâtiment en aluminium, verre et matériaux de synthèse			
Session 2006	Durée : 20h heures	Coefficient : 7	U 20
ÉPREUVE : E2 REALISATION ET MISE EN ŒUVRE			DTF : 6/8

L'axe d'usinage sera situé à 67 mm de l'extrémité de la traverse.

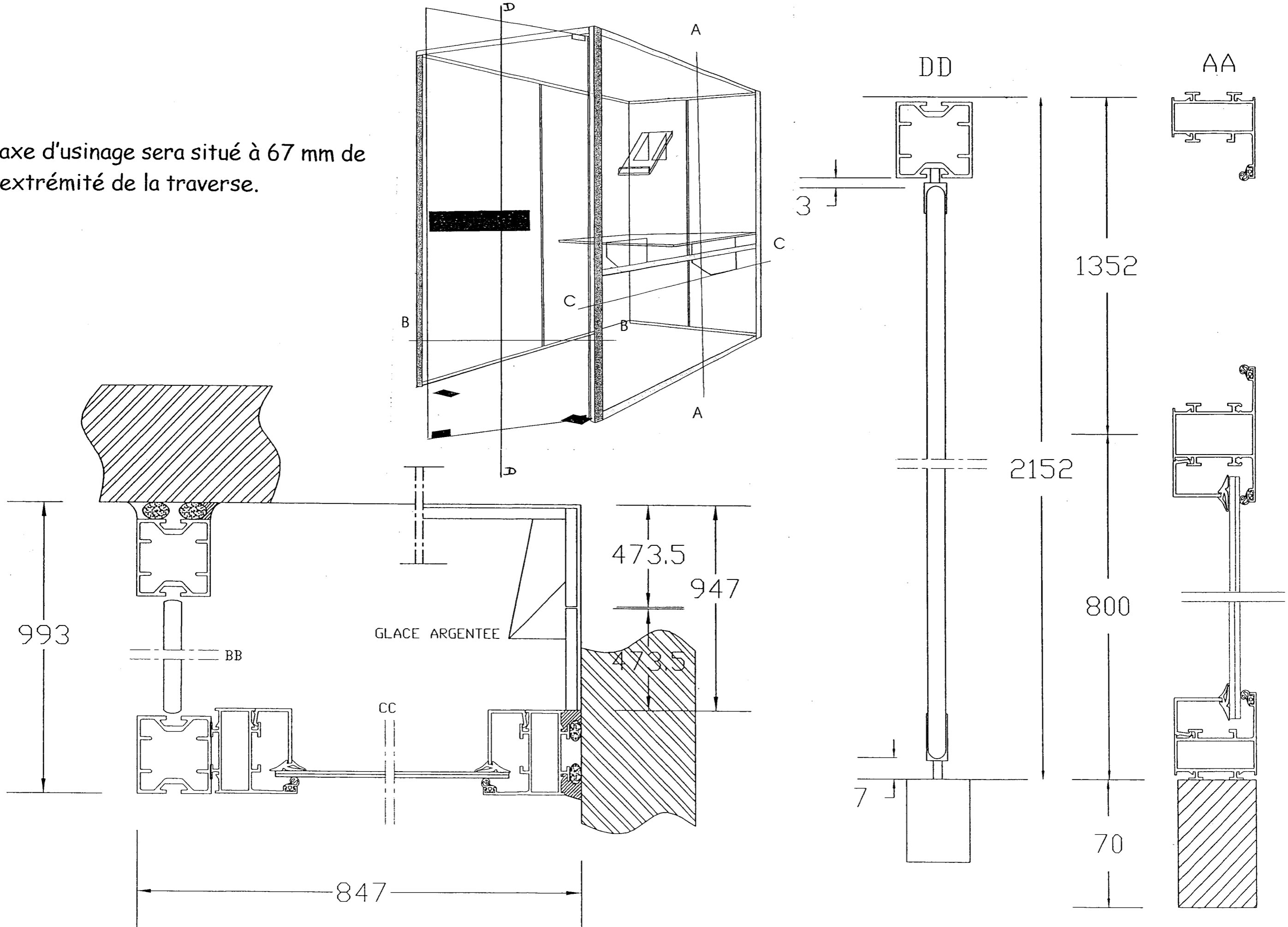

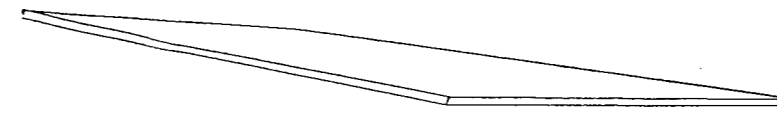
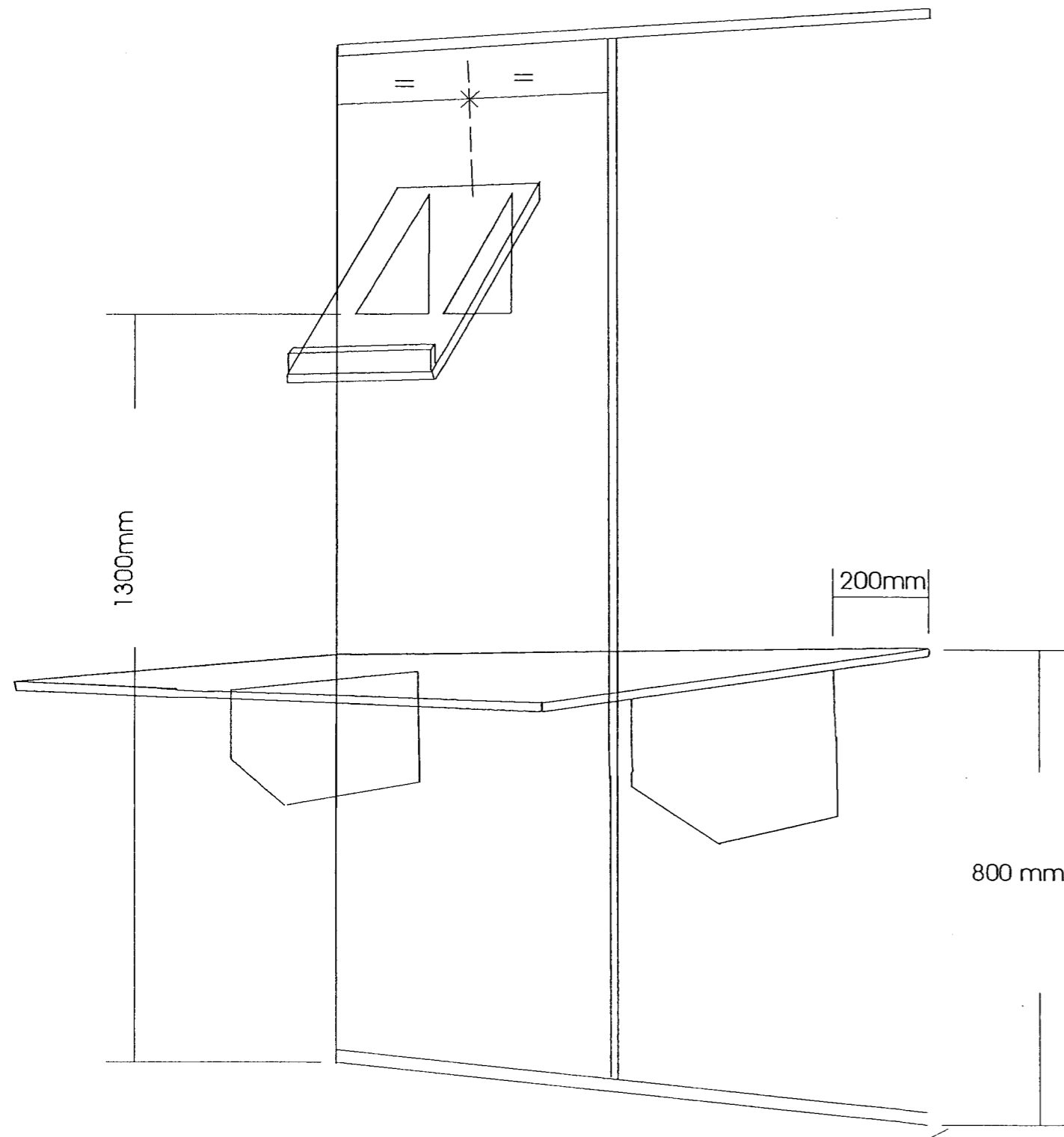

Plateau glace 33.2  
Cotes: 800 x 400

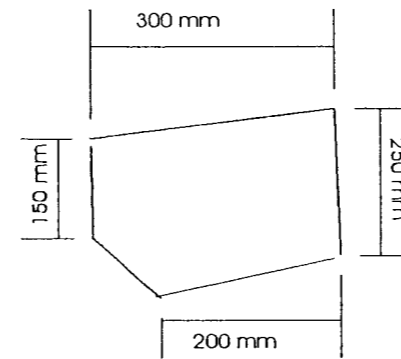

2 Supports plateau  
glace 8mm  
Cotes: 300 x 150 x 250

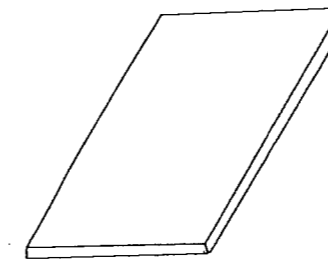

Étagère de présentation  
1 glace 6mm  
Cotes: 300 x 220



2 Supports étagères  
glace 6 mm  
Cotes: 170 x 170

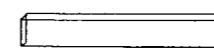

2 Taquets d'étagère  
glace 6 mm  
Cotes 220 x 30

BREVET PROFESSIONNEL			
Construction d'ouvrages du bâtiment en aluminium, verre et matériaux de synthèse			
Session 2006	Durée : 20h heures	Coefficient : 7	U 20
ÉPREUVE : E2 REALISATION ET MISE EN ŒUVRE			DTF : 8/8

Copyright © 2026 FormaV. Tous droits réservés.

Ce document a été élaboré par FormaV® avec le plus grand soin afin d'accompagner chaque apprenant vers la réussite de ses examens. Son contenu (textes, graphiques, méthodologies, tableaux, exercices, concepts, mises en forme) constitue une œuvre protégée par le droit d'auteur.

Toute copie, partage, reproduction, diffusion ou mise à disposition, même partielle, gratuite ou payante, est strictement interdite sans accord préalable et écrit de FormaV®, conformément aux articles L.111-1 et suivants du Code de la propriété intellectuelle. Dans une logique anti-plagiat, FormaV® se réserve le droit de vérifier toute utilisation illicite, y compris sur les plateformes en ligne ou sites tiers.

En utilisant ce document, vous vous engagez à respecter ces règles et à préserver l'intégrité du travail fourni. La consultation de ce document est strictement personnelle.

Merci de respecter le travail accompli afin de permettre la création continue de ressources pédagogiques fiables et accessibles.